

G6B

功率继电器

大容量、高耐压、密封构造， 小型1a接点5A（8A）、1a1b、2a、 2b接点5A的功率继电器



- 提供用于连接式端子座的P6B型号。
- 绝缘性出色，线圈与接点之间的绝缘强度达3,000 VAC（耐冲击电压6 kV）。
- 标准型号符合UL/CSA标准。
- 提供银锡铜合金接点型号，适用于会产生浪涌电压的负载（感性负载、容性负载等）。(-FD型)
- 提供支持超声波清洗的型号。(-U型)
- 提供带动作指示灯及内置浪涌吸收二极管的型号。(-ND型)
- 提供2极型号。
- 提供高可靠性型号。

G6B-1184P-US型号(用于终端继电器G6B-48BND)

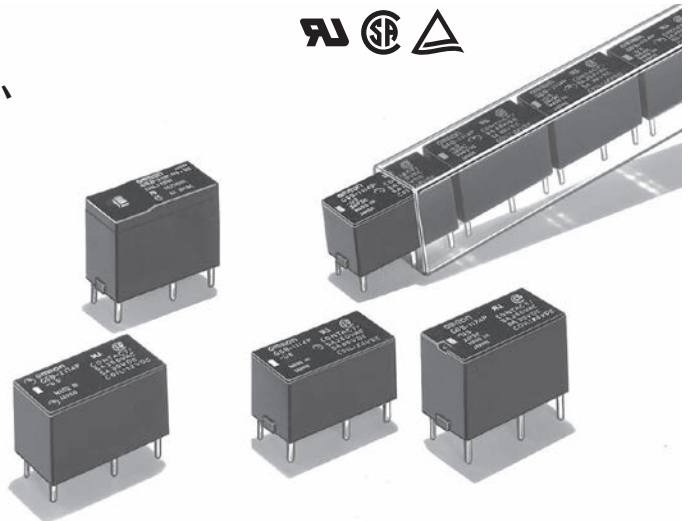

符合RoHS

■型号标准

G6B□-□□□□□□-□-□-□-□-□

① ② ③ ④ ⑤ ⑥ ⑦ ⑧ ⑨ ⑩ ⑪

①继电器机能

无标记：单稳型

- U：1绕组闭锁型
(仅G6B□-1114型设定)
- K：2绕组闭锁型
(仅G6B□-1114型设定)

②接点极数

- 21：SPST-NO + SPST-NC
- 22：DPST-NO
- 20：DPST-NC
- 11：SPST-NO

③接点接触结构

- 1：单接点
- 7：大容量型
- 8：单交叉式

④保护构造

- 4：塑料密封型
- 7：耐助焊剂型

⑤端子形状

- P：印刷基板用标准端子型
插座安装用专用端子
- C：自紧式PCB端子

⑥接点材质

- 无标记：标准品（Ag合金（无Cd材料））
- FD：AgSnIn接点
(建议用于冲击电流较大的DC感性负载等)

⑦线圈极性

- 无：5、6端子(+)，1、2端子(-)
- 1：5、6端子(-)，1、2端子(+)

用途举例

控制设备的输出用

⑧动作显示灯二极管的有无

- 无标记：标准型
- ND：动作显示灯+线圈浪涌吸收用二极管
(仅-1177型设定)

⑨适合规格

- US：UL规格、CSA规格认证标准品

⑩耐清洗性

- 无标记：标准型(超声波清洗非对应型)
- U：超声波清洗对应型

⑪安装方法

- 无标记：印刷基板安装专用型
- P6B：插座安装专用型

■ 种类

● 标准型(UL规格、CSA规格认证型)

极数	继电器功能	接点结构	接点材质端子	标准(银合金(无镉))		银锡铜合金接点		最小包装单位
				型号	额定线圈电压	型号	额定线圈电压	
1极	单面稳定	SPST-NO (1a)(标准)	直型PCB端子	G6B-1114P-US	5, 6, 12, 24 VDC	G6B-1114P-FD-US	5, 6, 12, 24 VDC	100件/托盘
			自紧式PCB端子	G6B-1114C-US	5, 6, 12, 24 VDC	G6B-1114C-FD-US	12, 24 VDC	
		SPST-NO (1a)(大容量)	直型PCB端子	G6B-1174P-US	5, 6, 12, 24 VDC	G6B-1174P-FD-US	5, 6, 12, 24 VDC	20件/管
			自紧式PCB端子	G6B-1174C-US	5, 12, 24 VDC	G6B-1174C-FD-US	5, 12, 24 VDC	
		SPST-NO (1a)(高可靠性)	直型PCB端子	G6B-1184P-US	5, 12, 24 VDC	—	—	100件/托盘
			自紧式PCB端子	—	—	—	—	
	单绕组闭锁	SPST-NO (1a)(标准)	直型PCB端子	G6BU-1114P-US	5, 6, 12, 24 VDC	G6BU-1114P-FD-US	5, 12, 24 VDC	100件/托盘
			自紧式PCB端子	G6BU-1114C-US	12 VDC	—	—	
	双绕组闭锁	SPST-NO (1a)(标准)	直型PCB端子	G6BK-1114P-US	5, 6, 12, 24 VDC	G6BK-1114P-FD-US	5, 6, 12, 24 VDC	100件/托盘
			自紧式PCB端子	G6BK-1114C-US	5, 6, 12, 24 VDC	G6BK-1114C-FD-US	24 VDC	
	单面稳定	SPST-NO(1a)(内置大容量动作指示灯及二极管)	直型PCB端子	G6B-1177P-ND-US	5, 12, 24 VDC	G6B-1177P-FD-ND-US	5, 12, 24 VDC	100件/托盘
			自紧式PCB端子	G6B-1177C-ND-US	5, 12, 24 VDC	G6B-1177C-FD-ND-US	12, 24 VDC	
2极	单面稳定	SPST-NO (1a)+ SPST-NC(1b)(标准)	直型PCB端子	G6B-2114P-US	5, 6, 12, 24 VDC	G6B-2114P-FD-US	5, 6, 12, 24 VDC	100件/托盘
			自紧式PCB端子	G6B-2114C-US	5, 12, 24 VDC	G6B-2114C-FD-US	5, 12 VDC	
		DPST-NO(2a)(标准)	直型PCB端子	G6B-2214P-US	5, 6, 12, 24 VDC	G6B-2214P-FD-US	5, 6, 12, 24 VDC	
			自紧式PCB端子	G6B-2214C-US	5, 12, 24 VDC	G6B-2214C-FD-US	5, 12, 24 VDC	
		DPST-NC(2b)(标准)	直型PCB端子	G6B-2014P-US	5, 6, 12, 24 VDC	G6B-2014P-FD-US	5, 6, 12, 24 VDC	
			自紧式PCB端子	G6B-2014C-US	5, 6, 12, 24 VDC	G6B-2014C-FD-US	12, 24 VDC	

注:AgSnIn接点型、电源电流和感性负载,接点不粗糙且耐溶性优良。

● 反极性线圈型号

极数	继电器功能	接点结构	接点材质端子	标准(银合金(无镉))		银锡铜合金接点		最小包装单位
				型号	额定线圈电压	型号	额定线圈电压	
1极	单面稳定	SPST-NO (1a)(标准)	直型PCB端子	G6B-1114P-1-US	5, 6, 12, 24 VDC	G6B-1114P-FD-1-US	24 VDC	100件/托盘
			自紧式PCB端子	—	—	—	—	
	SPST-NO (1a)(大容量)	直型PCB端子	G6B-1174P-1-US	5, 12, 24 VDC	—	—	20件/管	
		自紧式PCB端子	—	—	—	—		
	单绕组闭锁	SPST-NO (1a)(标准)	直型PCB端子	G6BU-1114P-1-US	5, 12 VDC	—	—	100件/托盘
			自紧式PCB端子	—	—	—	—	
双绕组闭锁	SPST-NO (1a)(标准)	直型PCB端子	G6BK-1114P-1-US	5, 6, 12, 24 VDC	—	—	100件/托盘	
		自紧式PCB端子	—	—	—	—		
2极	单面稳定	SPST-NO (1a)+ SPST-NC(1b)(标准)	直型PCB端子	G6B-2114P-1-US	5, 6, 12, 24 VDC	G6B-2114P-FD-1-US	12, 24 VDC	100件/托盘
			自紧式PCB端子	—	—	—	—	
		DPST-NO(2a)(标准)	直型PCB端子	G6B-2214P-1-US	5, 12, 24 VDC	—	—	
			自紧式PCB端子	—	—	—	—	

注:银锡铜合金接点型号具有出色的耐焊性,并且可以减少接点因冲击电流和感性负载变得凹凸不平的问题。

● 超声波清洗对应型

极数	继电器功能	接点结构	接点材质端子	标准(银合金(无镉))		银锡铜合金接点		最小包装单位
				型号	额定线圈电压	型号	额定线圈电压	
1极	单面稳定	SPST-NO (1a)(标准)	直型PCB端子	G6B-1114P-US-U	5, 6, 12, 24 VDC	G6B-1114P-FD-US-U	6, 12, 24 VDC	100件/托盘
			自紧式PCB端子	G6B-1114C-US-U	5, 12, 24 VDC	—	—	
	单绕组闭锁	SPST-NO (1a)(标准)	直型PCB端子	G6BU-1114P-US-U	24 VDC	—	—	100件/托盘
			自紧式PCB端子	—	—	—	—	
	双绕组闭锁	SPST-NO (1a)(标准)	直型PCB端子	G6BK-1114P-US-U	5, 6, 12, 24 VDC	G6BK-1114P-FD-US-U	12, 24 VDC	100件/托盘
			自紧式PCB端子	G6BK-1114C-US-U	24 VDC	—	—	
2极	单面稳定	SPST-NO (1a)+ SPST-NC(1b)(标准)	直型PCB端子	G6B-2114P-US-U	5, 12, 24 VDC	G6B-2114P-FD-US-U	5, 12, 24 VDC	100件/托盘
			自紧式PCB端子	—	—	—	—	
		DPST-NO(2a)(标准)	直型PCB端子	G6B-2214P-US-U	5, 6, 12, 24 VDC	G6B-2214P-FD-US-U	5, 12, 24 VDC	
			自紧式PCB端子	G6B-2214C-US-U	12, 24 VDC	—	—	
		DPST-NC(2b)(标准)	直型PCB端子	G6B-2014P-US-U	5, 12, 24 VDC	G6B-2014P-FD-US-U	5, 12, 24 VDC	
			自紧式PCB端子	—	—	—	—	

注:订购时,请注明线圈额定电压(V)。

例:G6B-1114P-US DC5。此外,交付时的包装标记及标注的电压规格为□□VDC。

● 接线插座(另售)

继电器型号	适用插座	最小包装单位
G6B-1114P(-FD)-US-P6B G6B-1174P(-FD)-US-P6B G6B-1177P(-FD)-ND-US-P6B G6BU-1114P-US-P6B	P6B-04P	20个
G6BK-1114P-US-P6B	P6B-06P	
G6B-2114P-US-P6B G6B-2214P-US-P6B G6B-2014P-US-P6B	P6B-26P	1个
脱卸配件	P6B-Y1	
保持带	P6B-C2	

注1.安装于PCB时,G6B-1174P-US-P6B和G6B-1177P-ND-US-P6B的额定值为8A。当与P6B-04P插座型组合使用时,允许的电流值下降为5A。

2.P6B插座应使用专用继电器G6B-□□□□P(-FD)-US-P6B。这些插座只可与型号中带有“-P6B”的G6B继电器组合使用。不可用于型号中不含“-P6B”的G6B继电器。

3.P6B-C2的固定型套为G6B-1174P、与G6B-1177P的高度不同,因此不能使用此型号。

4.订购标准型号,则为带UL/CSA规格认证标记的产品。

■ 额定值

操作线圈/1极单稳型（含有超声波清洗对应型）

项目	额定电压(V)	额定电流(mA)	线圈电阻(Ω)	动作电压(V)	复位电压(V)	最大容许电压(V)	消耗功率(mW)
DC	5	40	125	70%以下	10%以上	160% (at23°C)	约200
	6	33.3	180				
	12	16.7	720				
	24	8.3	2,880				

操作线圈/2极单稳型（含有超声波清洗对应型）

项目	额定电压(V)	额定电流(mA)	线圈电阻(Ω)	动作电压(V)	复位电压(V)	最大容许电压(V)	消耗功率(mW)
DC	5	60	83.3	80%以下	10%以上	140% (at23°C)	约300
	6	50	120				
	12	25	480				
	24	12.5	1,920				

操作线圈/1绕组闭锁型（含有超声波清洗对应型）

项目	额定电压(V)	额定电流(mA)	线圈电阻(Ω)	置位电压(V)	重置电压(V)	最大容许电压(V)	消耗功率	
							置位线圈(mW)	重置线圈(mW)
DC	5	40	125	70%以下	70%以下	160% (at23°C)	200	200
	6	33.3	180					
	12	16.7	720					
	24	8.3	2,880					

操作线圈/2绕组闭锁型（含有超声波清洗对应型）

项目	额定电压(V)	额定电流(mA)		线圈电阻(Ω)		置位电压(V)	重置电压(V)	最大容许电压(V)	消耗功率	
		置位线圈	重置线圈	置位线圈	重置线圈				置位线圈(mW)	重置线圈(mW)
DC	5	56	56	89.2	89.2	70%以下	70%以下	130% (at23°C)	280	280
	6	46.8	46.8	128.5	128.5					
	12	23.3	23.3	515	515					
	24	11.7	11.7	2,060	2,060					

操作线圈/动作表示型（耐助焊剂型不可水洗）

项目	额定电压(V)	额定电流(mA)	线圈电阻(Ω)	动作电压(V)	复位电压(V)	最大容许电压(V)	消耗功率(mW)
DC	5	43	116	70%以下	10%以上	130% (at23°C)	约200
	12	19.7	610				约240
	24	11.3	2,120				约275

注1. 额定电流、线圈电阻是线圈温度在+23℃时的值，公差为±10%。

注2. 动作特性为线圈温度在+23℃时的值。

注3. 最大容许电压为继电器线圈能够施加的电压的最大值。

开关部（接点部）

项目	型号		G6B-1174P-US G6B-1177P-ND-US G6B-1174P-FD-US G6B-1177P-FD-ND-US		G6B-1184P-US		G6B-2114P-US G6B-2214P-US G6B-2014P-US G6B-2114P-FD-US G6B-2214P-FD-US G6B-2014P-FD-US	
	电阻负载	感性负载 (cosφ=0.4, L/R=7ms)	电阻负载	感性负载 (cosφ=0.4, L/R=7ms)	电阻负载	感性负载 (cosφ=0.4, L/R=7ms)	电阻负载	感性负载 (cosφ=0.4, L/R=7ms)
接触结构	单				单交叉式		单	
接点材质	Ag合金(无Cd材料)				金合金+银(无镉)		Ag合金(无Cd材料)	
额定负载	AC250V 5A(3A) DC 30V 5A(3A)	AC250V 2A(2A) DC 30V 2A(2A)	AC250V 8A(5A) DC 30V 8A(5A)	AC250V 2A(2A) DC 30V 2A(2A)	2 A @ 250VAC 2 A @ 30VDC	0.5 A @ 250VAC 0.5 A @ 30VDC	AC250V 5A(3A) DC 30V 5A(3A)	AC250V 1.5A(1.5A) DC 30V 1.5A(1.5A)
额定通电电流	5A(5A)		8A(5A)		2A		5A(5A)	
接点电压的最大值	AC380V、DC125V							
接点电流的最大值	5A(5A)		8A(5A)		2A		5A(5A)	

注1. () 内为-FD的值。

注2. 感性负载、电源负载请使用接点不粗糙的-FD型。

性能

项目	型号	G6B-1114P-US G6B-1114P-FD-US G6B-1174P-US G6B-1174P-FD-US	G6BU-1114P-US	G6BK-1114P-US	G6B-1177P(-FD)-ND-US	G6B-1184P-US	G6B-2114P-US G6B-2114P-FD-US G6B-2214P-US G6B-2214P-FD-US G6B-2014P-US G6B-2014P-FD-US	
	种类	单稳型	1绕组闭锁型	2绕组闭锁型	动作显示灯+浪涌吸收用 二极管内藏型	单稳型	单稳型	
接触电阻*1	30mΩ以下					50mΩ以下	30mΩ以下	
动作(置位)时间*2	10ms以下(约3ms)			10ms以下(约3ms)	10ms以下(约3ms)	10ms以下	10ms以下(约4ms)	
复位(重置)时间*2	10ms以下(约1ms)	10ms以下(约3ms)		10ms以下(约4ms)	10ms以下	10ms以下(约2ms)		
最小置位脉冲宽度	---	15ms (at23℃)		---	---			
最小重置脉冲宽度	---	15ms (at23℃)		---	---			
绝缘电阻*3	1,000MΩ以上							
耐压	线圈与接点间	AC3,000V 50/60Hz 1min		AC2,000V 50/60Hz 1min	AC3,000V 50/60Hz 1min			
	同极接点间	AC1,000V 50/60Hz 1min						
	异极接点间	---					AC2,000V 50/60Hz 1min	
	置位与重置 线圈间	---		AC250V 50/60Hz 1min	---			
耐冲击电压 (线圈接点间)	6kV 1.2×50μs	4.5kV 1.2×50μs		6kV 1.2×50μs	---	6kV 1.2×50μs		
振动	耐久	10~55~10Hz 单振幅0.75mm (双振幅1.5mm)						
	误动作	10~55~10Hz 单振幅0.75mm (双振幅1.5mm)						
冲击	耐久	1,000m/s ²						
	误动作	100m/s ²	300m/s ²		100m/s ²			
寿命	机械	5,000万次以上 (开关频率18,000次/h)						
	电气	10万次以上 (额定负载 开关频率1,800次/h)						
故障率P水准 (参考值*4)	DC5V 10mA				DC1V 1mA	DC5V 10mA		
使用环境温度	-25~+70℃ (无结冰、无凝露)							
使用环境湿度	5~85%RH							
重量	约3.5~4.6g	约3.5g	约3.7g	约5.4g	约3.5g	约4.5g		

注1.上述值为初始值

2.G6B-1177P(-FD)-ND为耐助焊剂型，不可以用水洗。

*1.测量条件：根据电压下降法，在DC5V 1A的条件下。

*2.测量条件：用DC500V兆欧表测量，位置与测量耐压时相同。（但是，置位·重置线圈除外）

*3.此值为开关频率在120次/min时的值。

■参考数据

开关容量的最大值

G6B-1114P-US
G6B-1174P-FD-US

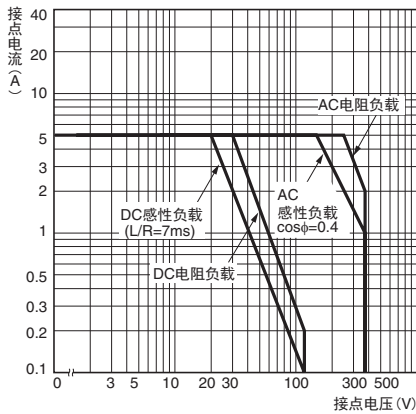

G6B-1174P-US

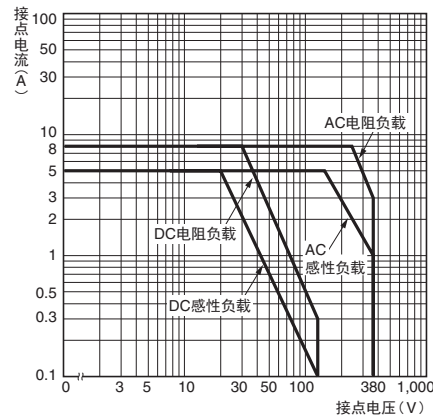

G6B-2114P-US
G6B-2214P-US
G6B-2014P-US

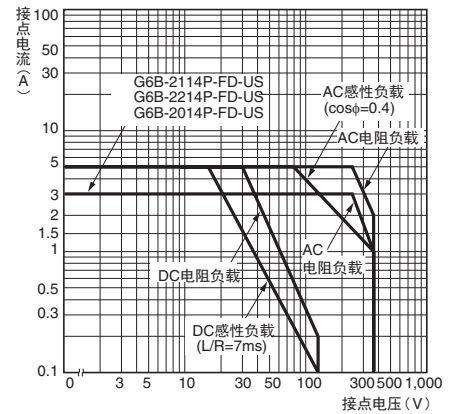

寿命曲线

G6B-1114P-US
G6B-1174P-US
G6B-1174P-FD-US

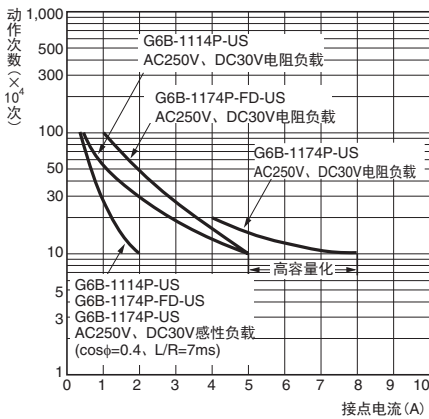

G6B-2114P(-FD)-US
G6B-2214P(-FD)-US
G6B-2014P(-FD)-US

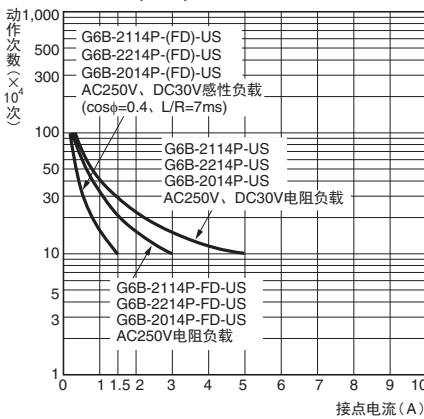

环境温度与最大容许电压

G6B-1114P-US G6B-2114P-US
G6B-1174P-US G6B-2214P-US
G6B-1174P-FD-US G6B-2014P-US

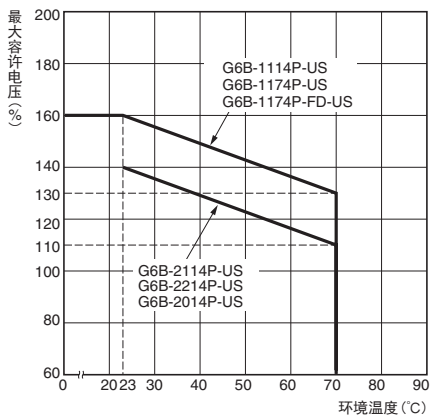

注. 最大容许电压为继电器线圈能够施加的电压的最大值。

环境温度和动作·复位电压

G6B-1114P-US

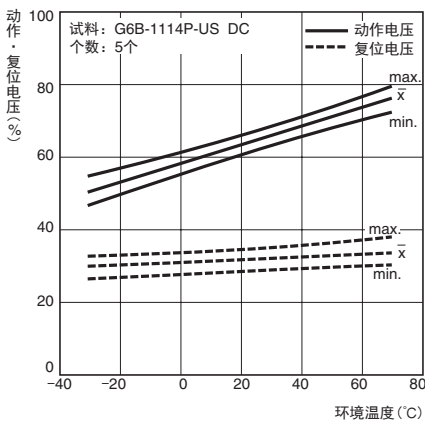

电磁干扰 (继电器相互)

G6B-1114P-US

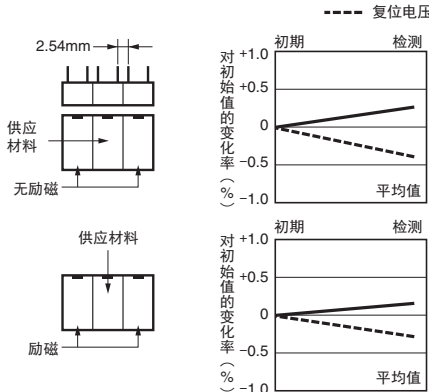

G6B-1114P-US

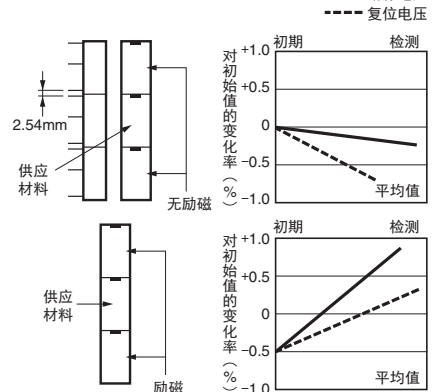

误动作冲击

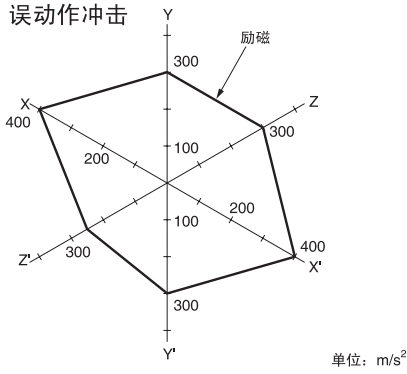

试料: G6B-1114P-US
N=12个
测定: 往3轴6个方向各加3次冲击, 测定接点产生误动作的值。
规格值: 100m/s²

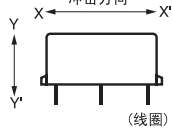

误动作冲击

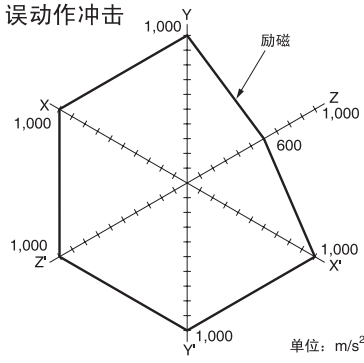

试料: G6B-1174P-US
G6B-1174P-FD-US
测定: 往3轴6个方向各加3次冲击, 测定接点产生误动作的值。
规格值: 100m/s²

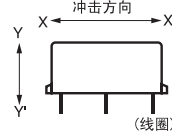

误动作冲击

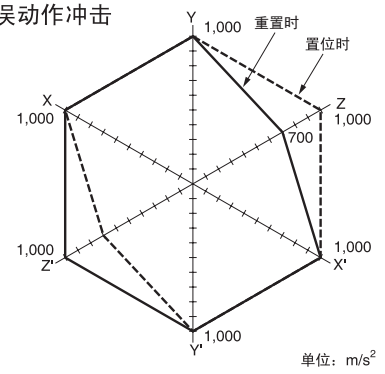

试料: G6BK-1114P-US N=12个
测定: 往3轴6个方向各加3次冲击, 测定接点产生误动作的值。
规格值: 300m/s²

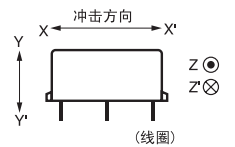

热起动

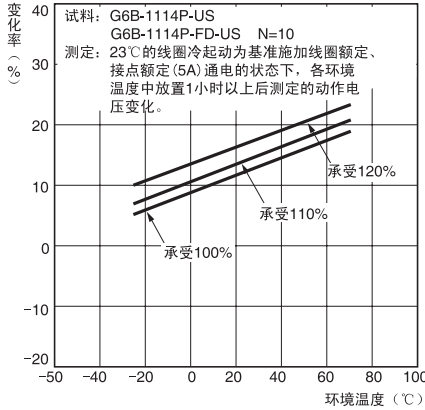

试料: G6B-1114P-US
G6B-1114P-FD-US N=10
测定: 23℃的线圈冷起动为基准施加线圈额定、接点额定(5A)通电的状态下, 各环境温度中放置1小时以上后测定的动作电压变化。

热起动

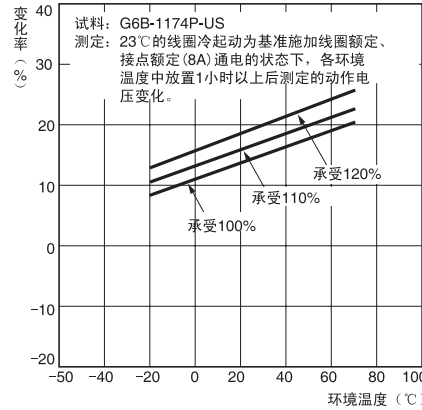

试料: G6B-1174P-US
测定: 23℃的线圈冷起动为基准施加线圈额定、接点额定(8A)通电的状态下, 各环境温度中放置1小时以上后测定的动作电压变化。

热起动

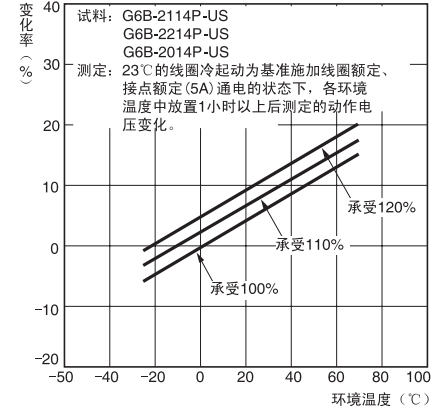

试料: G6B-2114P-US
G6B-2214P-US
G6B-2014P-US
测定: 23℃的线圈冷起动为基准施加线圈额定、接点额定(5A)通电的状态下, 各环境温度中放置1小时以上后测定的动作电压变化。

外形尺寸 (单位: mm)

1极单面稳定型号(SPST-NO(1a))

直型PCB端子
G6B-1114P(-FD)(-1)-US
G6B-1184P-US

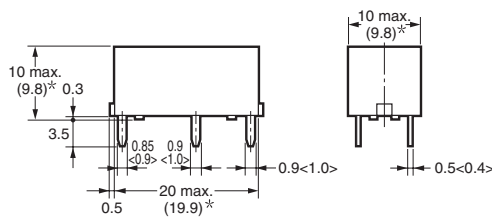
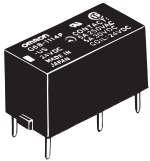

*平均尺寸

印刷基板加工尺寸 (BOTTOM VIEW)
尺寸公差为±0.1mm

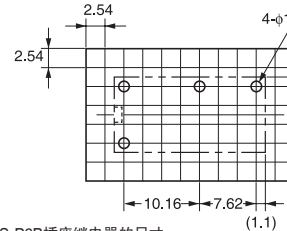

端子配置/内部连接图 (BOTTOM VIEW)

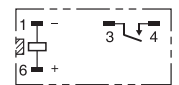

注: 请注意线圈极性

注: □表示为商品方向指示标志。

< >内的尺寸为G6B-P(-FD)-US-P6B插座继电器的尺寸。

1极单稳型

G6B-1174P(-FD)-US

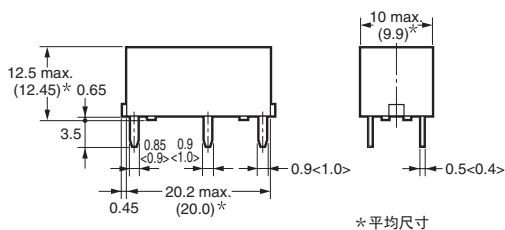
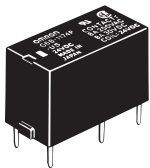

*平均尺寸

印刷基板加工尺寸 (BOTTOM VIEW)
尺寸公差为±0.1mm

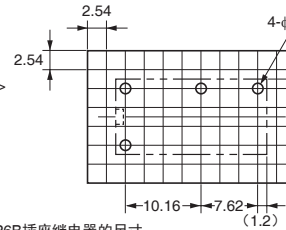

端子配置/内部连接图 (BOTTOM VIEW)



注: 请注意线圈极性

注: □表示为商品方向指示标志。

< >内的尺寸为G6B-P(-FD)-US-P6B插座继电器的尺寸。

1极1绕组闭锁型 G6BU-1114P-US

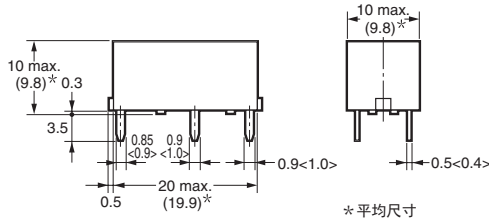
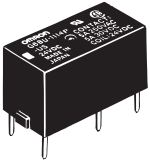

印刷基板加工尺寸
(BOTTOM VIEW)
尺寸公差为±0.1

端子配置/内部连接图
(BOTTOM VIEW)

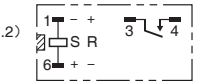
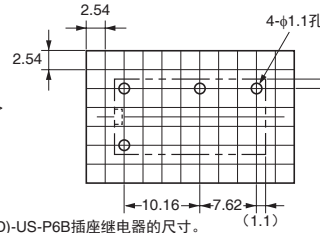

注. 请注意线圈极性
S: 置位线圈
R: 重置线圈

注. □表示为商品方向指示标志。

1极2绕组闭锁型 G6BK-1114P-US

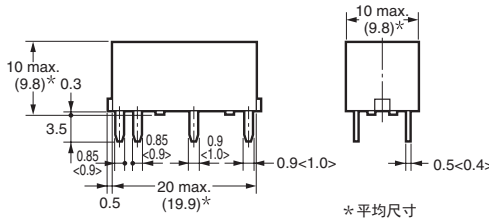
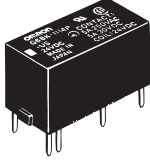

印刷基板加工尺寸
(BOTTOM VIEW)
尺寸公差为±0.1

端子配置/内部连接图
(BOTTOM VIEW)

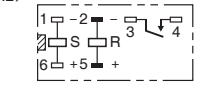
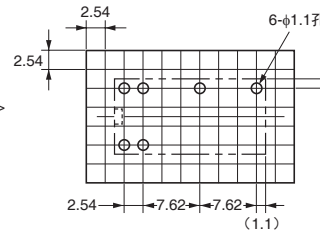

注. 请注意线圈极性
S: 置位线圈
R: 重置线圈

注. □表示为商品方向指示标志。

1极单稳型 (1a接点) (大容量动作显示灯+浪涌吸收用二极管内藏型) G6B-1177P(-FD)-ND-US

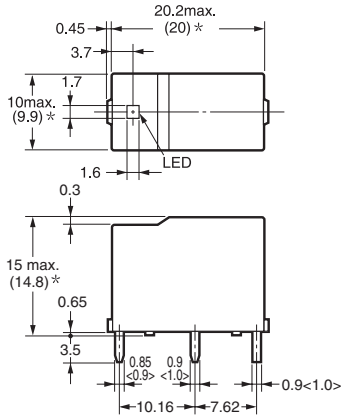
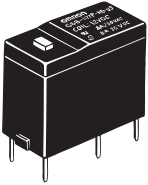

印刷基板加工尺寸
(BOTTOM VIEW)
尺寸公差为±0.1

端子配置/内部连接图
(BOTTOM VIEW)

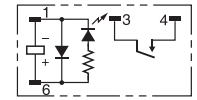
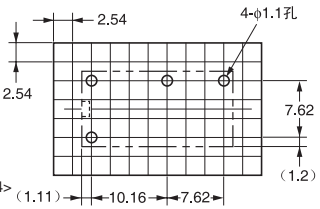

注. 请注意线圈极性

< >内的尺寸为G6B-P(-FD)-US-P6B插座继电器的尺寸。

注. 图为G6B-1177P-ND-US是耐助焊剂构造所以不能水洗发光二极管管孔浪涌吸收二极管内藏, 请充分注意线圈极性。

2极单稳型 (1a1b、2a、2b接点)

G6B-2114P-US G6B-2214P-US G6B-2014P-US

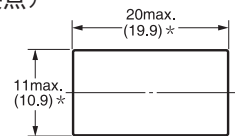
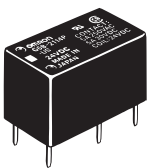

印刷基板加工尺寸
(BOTTOM VIEW)
尺寸公差为±0.1

端子配置/内部连接图
(BOTTOM VIEW)

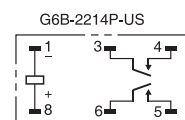
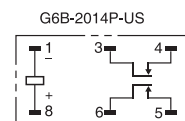
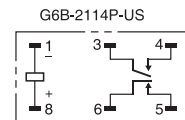
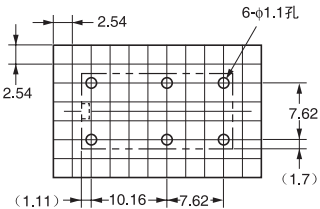
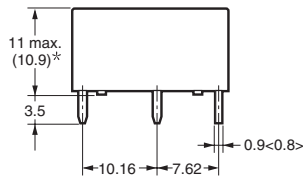

< >内的尺寸为G6B-P(-FD)-US-P6B插座继电器的尺寸。

注. 请注意线圈极性

■接线插座 外形尺寸

1极1绕组闭锁型用/单稳型用

P6B-04P

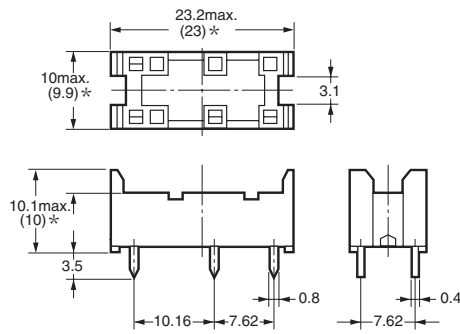
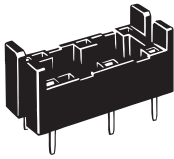

*平均尺寸

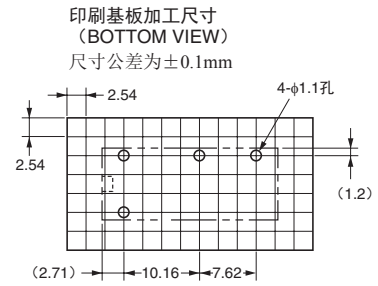

1极2绕组闭锁型用

P6B-06P

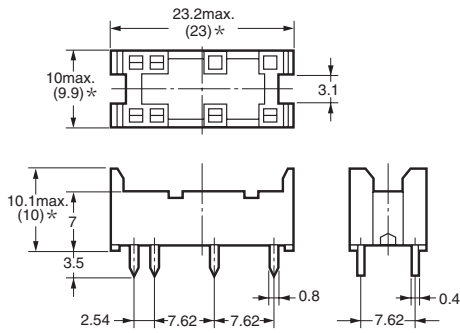
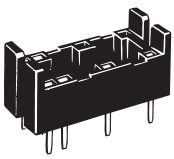

*平均尺寸

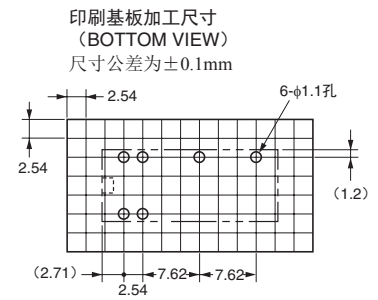

2极插座用/2极单稳型用

P6B-26P

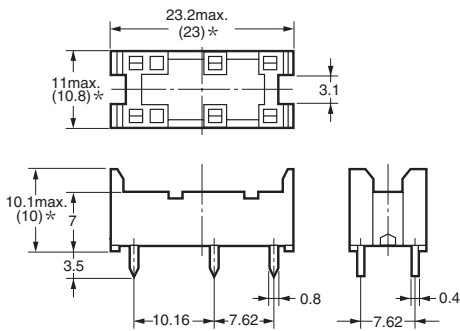
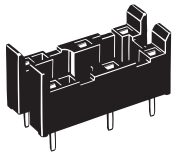

*平均尺寸

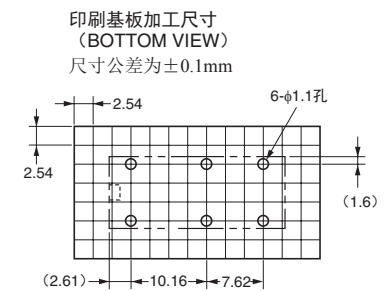

■脱卸配件

P6B-Y1

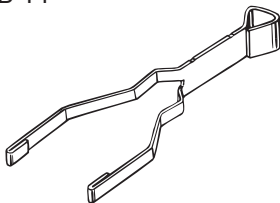

■保持形态

P6B-C2

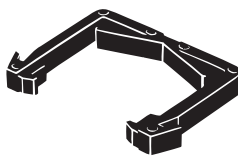

■相关商品

备有4点输出用终端继电器G6B-4系列。

■ 国际规格认证额定值

● 个别国际标准的认证额定值与个别确定的推定值不同，使用前请务必确认其规格。

UL规格认证型  文件No.E41643

型号	极数	操作线圈额定值	接点额定值	试验次数
G6B-1114P-US G6B-1114P-FD-US	1	3~24V DC	5A 250V AC (General Use) 80°C	6,000次
			5A 30V DC 80°C	
G6B-1184P-US	1	3~24V DC	1/8HP 250V AC 80°C	1,000次
			1/6HP 250V AC 80°C	
G6B-1174P-US G6B-1174P-FD-US	1	3~24V DC	2A, 250 VAC (General Use) 80°C	6,000次
			2A, 30 VDC (Resistive) 80°C	
G6B-2114P(-FD)-US G6B-2214P(-FD)-US G6B-2014P(-FD)-US	2	3~24V DC	8A 250V AC (General Use) 80°C	6,000次
			8A 30V DC 80°C	
G6B-2114P(-FD)-US G6B-2214P(-FD)-US G6B-2014P(-FD)-US	2	3~24V DC	5A 250V AC (General Use) 40°C	6,000次
			5A 30V DC 40°C	

CSA规格认证型  文件No.LR31928

型号	极数	操作线圈额定值	接点额定值	试验次数
G6B-1114P-US G6B-1114P-FD-US	1	3~24V DC	5A 250V AC (General Use) 80°C	6,000次
			5A 30V DC 80°C	
G6B-1174P-US G6B-1174P-FD-US	1	3~24V DC	1/6HP 250V AC 80°C	1,000次
			360WT 120V AC tungsten 80°C	
G6B-2114P(-FD)-US G6B-2214P(-FD)-US G6B-2014P(-FD)-US	2	3~24V DC	8A 250V AC (General Use) 80°C	6,000次
			8A 30V DC 80°C	
G6B-2114P(-FD)-US G6B-2214P(-FD)-US G6B-2014P(-FD)-US	2	3~24V DC	5A 250V AC (General Use) 40°C	6,000次
			5A 30V DC 40°C	

EN/IEC规格TÜV认证型 批准No.R50158246

型号	极数	操作线圈额定值	接点额定值	认证开关次数
G6B-1114P-US	1	5、6、12、24V DC	AC250V 5A (cosφ=1) 70°C	20,000次
			AC250V 2A (cosφ=0.4) 70°C	
			DC30V 5A (L/R=0ms) 70°C	
G6B-1174P-US	1	5、6、12、24V DC	AC250V 8A (cosφ=1) 70°C	20,000次
			AC250V 2A (cosφ=0.4) 70°C	
			DC30V 8A (L/R=0ms) 70°C	
G6B-2114P-US G6B-2214P-US G6B-2014P-US	2	5、6、12、24V DC	AC250V 5A (cosφ=1) 70°C	20,000次
			AC250V 1.5A (cosφ=0.4) 70°C	
			DC30V 5A (L/R=0ms) 70°C	

■请正确使用

- 「共通注意事项」请参考相关页

使用注意事项

●关于安装

- 2个以上并排安装时，继电器之间的相互距离应如下图所示。继电器不能顺利地散热的话容易引起误动作。

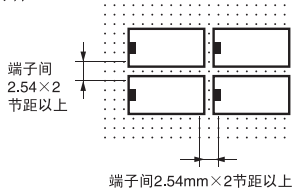

- 没有安装方向性。

●插座安装高度及注意事项

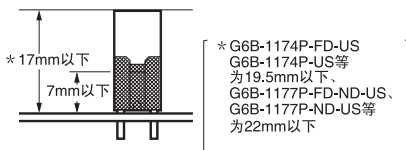

- 备有固定带（脱卸件兼用）（P6B-C2）。但不能用于G6B-1174P、G6B-1177P。
- 备有脱卸配件（P6B-Y1）。但不能用于G6B-1177P。

●关于G6B-1177P(-FD)-ND-US的禁止回路

- 与线圈输入并联其他感性负载等，在电源中包含浪涌的条件下使用的话，可能会导致内藏的线圈浪涌吸收用二极管的破裂，因此应避免这种使用。

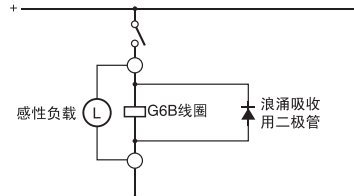

●关于1a1b接点继电器的1c使用

- 在1a1b继电器中请不要采用a、b、c接点短路连接时引起过大电流致使烧坏的电路结构。当a接点和b接点的非同时动作性形成接点MBB化而引起短路或a、b接点的间隔较小时，断开大电流等时，会因为电弧引起接点之间的短路。

●其他

- P6B为耐助焊剂构造，应避免水洗。
- 2绕组闭锁型的布线如下图所示，⊖端子的No.1、No.2作为公共端。这样的话可以进一步增加稳定性。

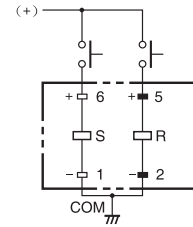

- 请注意G6B-1177P(-FD)-ND-US的线圈极性（+、-）。反向连接可能导致内藏的线圈浪涌吸收用二极管破损。
- 本继电器是功率负载开闭用的功率继电器。请勿用于信号等不到10mA的微小负载的开闭上。

订购前请务必阅读我司网站上的“注意事项”。

欧姆龙电子部品(中国)统辖集团

网站

欧姆龙电子部品贸易(上海)有限公司

<https://www.ecb.omron.com.cn>

Cat. No. **K021-CN-01**

2020年2月

© OMRON Corporation 2020 All Rights Reserved.
规格等随时可能更改,恕不另行通知。